

# РУКОВОДСТВО ПО ЭКСПЛУАТАЦИИ

## Посудомоечная машина



DW 169. 6009 X



**Zigmund & Shtain**  
техника со вкусом

## СОДЕРЖАНИЕ

Технические характеристики .....	5
Соответствие стандартам и результаты испытаний.....	5
<b>УКАЗАНИЯ И РЕКОМЕНДАЦИИ ПО ТЕХНИКЕ БЕЗОПАСНОСТИ .....</b>	<b>6</b>
Утилизация.....	6
Памятка безопасности.....	6
Рекомендации .....	10
Запрещается помещать в посудомоечную машину:.....	11
<b>УСТАНОВКА ПОСУДОМОЕЧНОЙ МАШИНЫ.....</b>	<b>12</b>
Размещение машины.....	12
Подключение к водопроводу.....	13
Шланг подачи воды.....	13
Шланг отвода воды .....	14
Подключение к сети электропитания.....	16
Перед первым рабочим использованием машины:.....	16
<b>ПОДГОТОВКА МАШИНЫ К ЭКСПЛУАТАЦИИ .....</b>	<b>17</b>
Важность умягчения воды.....	17
Заполнение контейнера для регенерационной соли.....	17
Тестовые полоски для определения жёсткости воды .....	18
Регулирование расхода соли .....	18
Чистящее средство .....	20
Заполнение кюветы для чистящего средства.....	20
Комбинированные чистящие средства.....	21
Заполнение кюветы для ополаскивателя и установка дозировки.....	22
<b>ЗАГРУЗКА ПОСУДОМОЕЧНОЙ МАШИНЫ.....</b>	<b>23</b>
Верхний короб .....	23
Нижний короб.....	24
Альтернативные способы загрузки коробов.....	26

ОПИСАНИЕ ПРОГРАММ .....	28
Программы .....	28
ЗНАКОМСТВО С ПОСУДОМОЕЧНОЙ МАШИНОЙ .....	29
ВКЛЮЧЕНИЕ МАШИНЫ И ВЫБОР ПРОГРАММЫ .....	32
Включение машины .....	32
Выполнение программы .....	32
Переключение программ .....	32
Переключение программ и сброс настроек .....	33
Выключение машины .....	33
УХОД И ЧИСТКА .....	35
Фильтры .....	35
Распылительные коромысла .....	36
Фильтр шланга подачи воды .....	36
КОДЫ ОШИБОК И ДЕЙСТВИЯ ПРИ ВОЗНИКНОВЕНИИ НЕИСПРАВНОСТЕЙ .....	37
ПРАКТИЧЕСКАЯ И ПОЛЕЗНАЯ ИНФОРМАЦИЯ .....	39

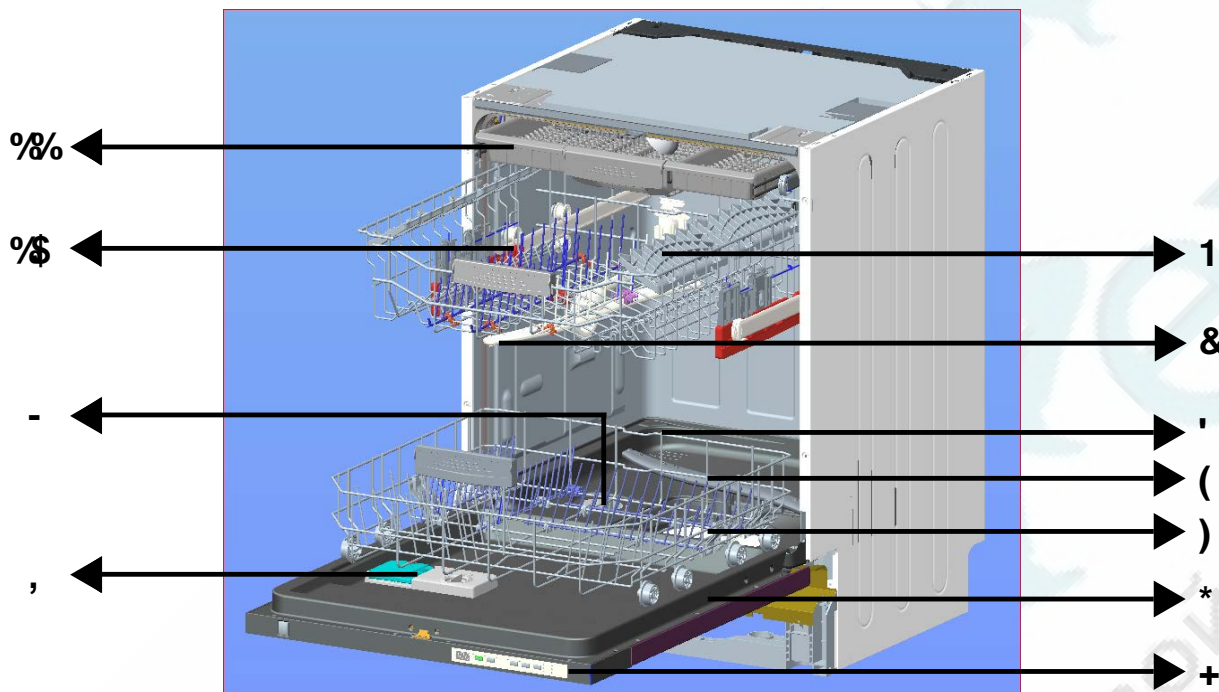

1. Верхняя корзина с направляющими.
2. Верхний разбрызгиватель.
3. Нижняя корзина.
4. Нижний разбрызгиватель.
5. Фильтры.
6. Информационная табличка.
7. Панель управления.
8. Ёмкость для порошка и ополаскивателя.
9. Ёмкость для соли.
10. Направляющие верхней корзины.
- 11.



→ 12  
Потолочный разбрызгиватель: обеспечивает лучшее мытьё посуды в верхней корзине.



→ 13



→ 14

## Технические характеристики

Емкость	15 комплектов
Высота	820 - 870 мм
Ширина	598 мм
Глубина	550 мм
Масса нетто	38 кг
Электропитание	220-240 В, 50 Гц
Полная мощность	1900 Вт
Мощность нагрева	1800 Вт
Мощность насоса	100 Вт
Мощность дренажного насоса	30 Вт
Давление подачи воды	0,03 МПа (0,3 бар) - 1 МПа (10 бар)
Ток	10 А

### **Соответствие стандартам и данные тестирования / Декларация о соответствии требованиям ЕС**

Данный продукт соответствует требованиям всех применимых директив и соответствующих гармонизированных стандартов, необходимых для использования маркировки CE.

**Важное примечание для пользователя.** Электронную копию данного руководства вы можете получить, написав письмо на следующий электронный адрес:

«[dishwasher@standardtest.info](mailto:dishwasher@standardtest.info)». В письме укажите название модели и серийный номер (20 цифр), указанный на дверце устройства

## ТЕХНИКА БЕЗОПАСНОСТИ И РЕКОМЕНДАЦИИ

### Вторичная переработка

- Некоторые компоненты и упаковка машины произведены из материалов, пригодных для переработки.
- Пластиковые части имеют международную маркировку: (>PE< (полиэтилен) , >PS< (полистирол), >POM< (полифенилоксид), >PP< (полипропилен)...)
- Картонные части изготовлены из переработанной бумаги; их следует выбрасывать в контейнеры для использованной бумаги для вторичной переработки.
- Такие материалы нельзя выбрасывать в обычные мусорные контейнеры. Их следует отправлять в пункты вторичной переработки.
- Обратитесь в соответствующие центры для получения информации и методах и пунктах утилизации.

### Техника безопасности

#### ***Прием доставленной машины***

- Проверьте машину или ее упаковку на наличие повреждений. Ни в коем случае не запускайте поврежденную машину; обратитесь в авторизованный сервисный центр.
- Снимите упаковочный материал в соответствии с указаниями и утилизируйте его согласно правилам.

#### ***На что следует обратить внимание при установке машины***

- Выберите подходящее безопасное и ровное место для установки машины.
- Проводите установку и подключение машины в соответствии с инструкциями.

- Установка и ремонт машины должны производиться только сервисным специалистом, имеющим разрешение на выполнение работ такого рода.
- Для машины следует использовать только оригинальные запасные части производителя.
- Перед установкой убедитесь, что машина отключена от электросети.
- Проверьте, соответствует ли нормативам система электропредохранителей помещения.
- Все электрические подключения должны соответствовать значениям, указанным на табличке с техническими данными.
- Обязательно убедитесь в том, что машина не устанавливается на кабель электропитания.
- Никогда не подключайте машину к удлинителю или разветвителю. После установки машины доступ к штепсельной вилке должен быть свободным.
- После установки машины в подходящее место выполните первый цикл мойки без посуды.

### **Постоянная эксплуатация**

- Эта машина предназначена для домашнего использования; не применяйте ее для любых других целей. Использование машины в коммерческих целях аннулирует гарантию.
- Не становитесь и не садитесь на машину, не ставьте тяжелые предметы и не становитесь на открытую дверцу, поскольку посудомоечная машина может перевернуться.
- Добавляйте в дозаторы только моющие средства и ополаскиватели, предназначенные специально для посудомоечных машин. Наша компания не несет

ответственности за поломки, вызванные несоблюдением этого условия.

- Вода в отсеке мытья машины не является питьевой – не пейте ее.
- В отсек для мытья не должны попадать химические растворители, поскольку это может привести ко взрыву.
- Проверьте, являются ли пластиковые предметы термоустойчивыми, прежде чем мыть их в машине.
- Это устройство могут использовать дети 8 лет или старше, а также лица с ограниченными физическими, сенсорными или интеллектуальными возможностями, либо не имеющие опыта и знаний при соответствующем надзоре или если им были даны указания касательно безопасного использования устройства и связанных с ним опасностей. Не разрешайте детям играть с устройством. Не разрешайте детям проводить чистку или управлять устройством без соответствующего надзора.
- Не размещайте в машине предметы, не предназначенные для мытья в посудомоечных машинах. Также не перегружайте корзину. Наша компания не несет ответственности за царапины или коррозию на внутренней поверхности машины, вызванные движениями корзины при несоблюдении вышеуказанного условия.
- Ни при каких обстоятельствах не следует открывать дверцу машины во время мытья посуды, поскольку это может привести к выливанию горячей воды. Защитные устройства гарантируют остановку машины при открытии дверцы.
- Не оставляйте дверцу открытой. Несоблюдение этого условия может привести к несчастным случаям.
- Размещайте ножи и другие острые предметы в корзине



для столовых приборов лезвием или острыми концами вниз.

- В случае повреждения шнура, во избежание опасности, его должен заменять производитель, сервисный агент или лица, имеющие аналогичную квалификацию.

- Это устройство не предназначено для использования лицами (включая детей) с ограниченными физическими, сенсорными или интеллектуальными возможностями, либо при отсутствии опыта и знаний; они могут пользоваться машиной под присмотром лица, ответственного за их безопасность, или по его указаниям, касающимся эксплуатации устройства.

- Если опция энергосбережения активирована, по окончании программы дверца откроется. Не пытайтесь закрыть дверцу в течение минуты после открытия, чтобы не повредить механизм автоматического открытия дверцы. Дверца должна оставаться открытой в течение 30 минут для достаточного высушивания посуды.(В моделях с автоматическим открытием дверцы)

**Внимание.** Не стойте перед дверцей после того, как прозвучит сигнал автоматического открытия дверцы.

### **Безопасность детей**

- После снятия упаковки машины убедитесь, что упаковочный материал находится в недоступном для детей месте.

- Не разрешайте детям играть с машиной или запускать ее.

- Не подпускайте детей к моющим веществам или ополаскивателям.

- Не подпускайте детей к открытой машине, поскольку

на ее внутренней поверхности могут находиться остатки моющих веществ.

- Убедитесь, что старая машина не представляет угрозу для детей. Известны факты, когда дети закрывались внутри машины. Для предотвращения таких ситуаций сломайте замок дверцы машины и отрежьте кабели электропитания.

### **В случае неисправности**

- Любую неисправность машины должны устранять только авторизованные квалифицированные специалисты. Ремонт, выполненный другими лицами, приведет к аннулированию гарантии.

- Перед ремонтом машины убедитесь, что она отключена от источника питания. Выключите предохранительное устройство или отсоедините машину от сети питания. При отсоединении не тяните за шнур питания. Закройте кран подачи воды.

### **Рекомендации**

- Для экономии воды и электроэнергии удалите остатки еды с тарелок, прежде чем помещать их в машину. Запускайте машину с полной загрузкой.

- Используйте программу предварительного ополаскивания только при необходимости.

- Кладите пустотелые предметы, такие как чаши, стаканы и кувшины отверстием вниз.

- Не рекомендуется загружать в машину количество посуды, отличающееся от или превышающее указанное.

### **Предметы, которые не следует мыть в посудомоечной машине:**

- пепельницы, посуду со следами воска и парафина, полирующих средств, краски, химических веществ, предметы из железных сплавов;
- вилки, ложки и ножи с деревянными, костяными или перламутровыми ручками; склеенные предметы, а также предметы, испачканные абразивными, кислотными или щелочными веществами;
- предметы, изготовленные из нетермостойкого пластика, медные или луженые сосуды;
- алюминиевые и серебряные предметы (они могут изменить цвет, потускнеть);
- некоторые хрупкие стеклянные предметы, фарфор с росписью, которая может побledнеть даже после однократного мытья; некоторые хрустальные предметы, которые теряют прозрачность со временем, клееные столовые приборы, не являющиеся термостойкими, посуда из свинцового хрусталя, разделочные доски, предметы из синтетических волокон;
- в посудомоечной машине не следует мыть абсорбирующие предметы, например, губки или кухонные салфетки.

**Внимание.** В дальнейшем старайтесь покупать посуду, предназначенную для мытья в посудомоечной машине.

## УСТАНОВКА МАШИНЫ

### Расположение машины

При выборе места для установки машины обратите особое внимание на возможность легкой загрузки и выгрузки посуды из машины.

Не размещайте машину в местах, где температура может упасть ниже 0°C.

Перед установкой распакуйте машину, следуя указаниям на упаковке.

Устанавливайте машину рядом с краном подачи воды и сливом. Устанавливая машину, следует принимать во внимание, что после установки подключения к сетям питания и водоснабжения не будут изменяться.

При перемещении машины не держите ее за дверь или панель.

Оставьте достаточное пространство вокруг машины, чтобы свободно перемещать ее для очистки.

При размещении машины убедитесь, что шланги подачи и отвода воды не зажаты. Также убедитесь, что машина не установлена на электрический кабель.

Отрегулируйте ножки машины, чтобы сбалансировать и выровнять ее. Правильное положение машины гарантирует беспроблемное открывание и закрывание дверцы.

Если дверца машины не закрывается, проверьте устойчивость положения машины; при необходимости также отрегулируйте ножки и проверьте положение машины.

## Подключение к водопроводной сети

Убедитесь, что водопровод в помещении подходит для установки посудомоечной машины. Также рекомендуется установить фильтр на входе линии подачи воды в ваш дом или квартиру, чтобы избежать повреждения машины, причиной которого может стать любое загрязнение (песок, глина, ржавчина и т.д.), случайно попавшее в машину через магистральную линию подачи воды или водопровод в помещении, и предупредить такие проблемы, как пожелтение машины и формирование отложений после мытья.



### Шланг подачи воды

Не используйте имеющиеся старые/изношенные шланги подачи воды. Пользуйтесь новым водозаборным шлангом, который входит в комплект поставки машины. Если вы собираетесь подключить к машине новый или долгое время не использовавшийся шланг, перед подсоединением пропустите через него воду в течение некоторого времени. Подсоедините шланг подачи воды непосредственно к водопроводному крану. Давление воды в сети должно быть не менее 0,03 МПа и не более 1 МПа. Если давление воды выше 1 МПа, следует установить между машиной и краном клапан сброса давления.

После подключения следует полностью открыть вентиль и проверить плотность соединений. В целях безопасности всегда закрывайте вентиль подачи воды после завершения программы мойки.

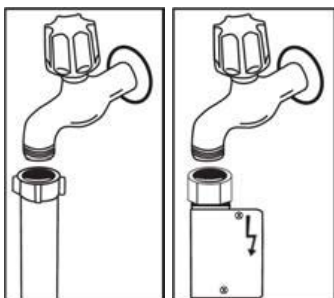

**ПРИМЕЧАНИЕ:** В некоторых моделях может применяться система защиты от протечек Aquastop. При наличии системы Aquastop возникает опасное напряжение. Не снимайте систему Aquastop. Она не должна сворачиваться или перекручиваться.

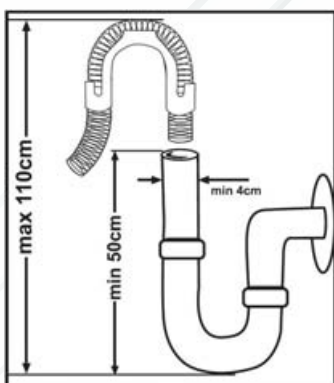

### Шланг отвода воды

Сливной шланг можно подсоединить непосредственно к отверстию водостока или сливной трубе раковины. С помощью специальной изогнутой трубы (если доступно) можно сливать воду непосредственно в раковину, зацепив конец трубы за край раковины. Это соединение должно находиться на расстоянии минимум 50 см, максимум 110 см от уровня пола.

**Внимание.** При использовании сливного шланга длиной более 4 м посуда может оставаться грязной. В таком случае компания не несет ответственности за качество работы посудомоечной машины.

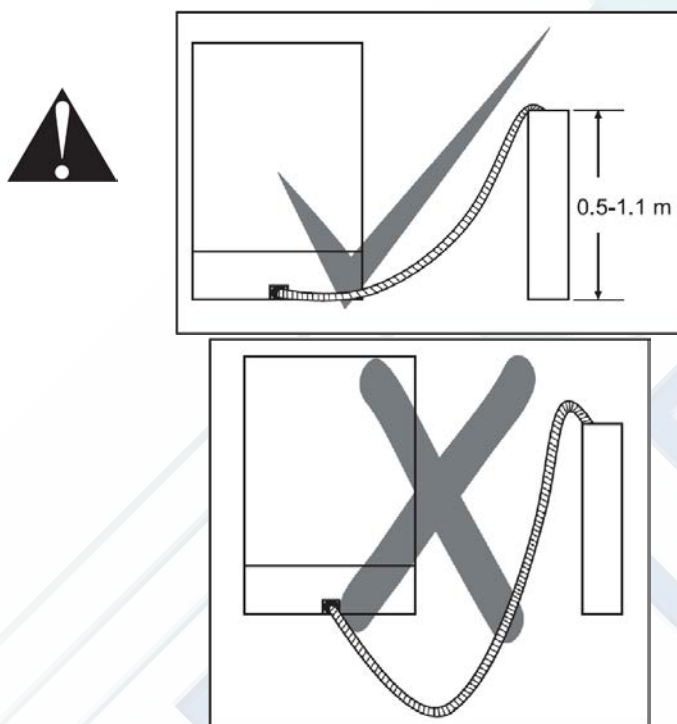

## Подключение к электросети

Заземленную вилку машины следует подсоединить к заземленной розетке электросети с подходящим напряжением и силой тока. Если в помещении нет заземленной розетки, ее установку должен выполнить квалифицированный электрик. В случае эксплуатации машины без должного заземления наша компания не несет ответственности за любой возможный ущерб.

Рабочий ток плавкого предохранителя должен составлять 10-16 А.

Машина предназначена для подключения к электросети с напряжением 220-240 В. Если напряжение электропитания в вашем регионе составляет 110 В, используйте трансформатор 110/220 В и 3000 Вт. Машину не следует подключать к электросети во время установки.

Всегда используйте изолированную вилку, входящую в комплект поставки машины.

Эксплуатация машины при более низком напряжении ухудшит качество мойки.

Замена кабеля электропитания машины должна проводиться авторизованным сервисным специалистом или авторизованным электриком. Несоблюдение этого условия может привести к несчастным случаям.

В целях безопасности всегда отсоединяйте вилку от сети электропитания после завершения программы.

Во избежание поражения электротоком не отсоединяйте вилку влажными руками.

При отсоединении машины от источника питания всегда беритесь только за вилку. Не тяните за шнур.

### ***Перед первым рабочим использованием машины:***

- Проверьте, соответствуют ли подключения к электросети и к водопроводу требованиям, изложенным в инструкции по установке машины.
- Удалите весь упаковочный материал из машины.
- Отрегулируйте устройство умягчения воды.
- Насыпьте 2 кг регенерационной соли в контейнер для соли и заливайте в него воду до тех пор, пока он будет почти переполнен.
- Заполните кювету для ополаскивателя.



## ПОДГОТОВКА МАШИНЫ К ЭКСПЛУАТАЦИИ

### *Важность умягчения воды*

Для качественного мытья посуды с помощью посудомоечной машины необходима мягкая вода, т.е. вода со слабой концентрацией известковых солей. В противном случае, известковый налёт белого цвета остаётся на посуде и внутренних компонентах оборудования, что негативно сказывается на качестве мытья и сушки посуды, а также портит её внешний вид. Когда вода проходит через устройство умягчения, ионы, из-за которых вода становится жёсткой, удаляются из воды, которая достигает мягкости, необходимой для получения наилучших результатов мойки. В зависимости от уровня жёсткости поступающей воды, такие ионы достаточно быстро накапливаются внутри устройства умягчения воды. Таким образом, требуется их удаление из указанного устройства с тем, чтобы система работала с той же производительностью и во время следующего цикла мытья посуды. Для этого используется регенерационная соль.

### *Заполнение контейнера для регенерационной соли*

Используйте регенерационную соль, специально предназначенную для посудомоечных машин. Чтобы засыпать её в контейнер, сначала снимите нижний короб, а затем откройте крышку контейнера для соли, повернув её против часовой стрелки (рис. 1, 2). Сначала насыпьте 1 кг регенерационной соли в контейнер для соли и заливайте в него воду до тех пор, пока он будет почти переполнен (рис. 3), при возможности используя воронку (рис. 4) для облегчения заполнения, после чего установите на место крышку и закройте контейнер. Если на панели управления горит индикатор недостатка регенерационной соли, снова заполните контейнер солью.

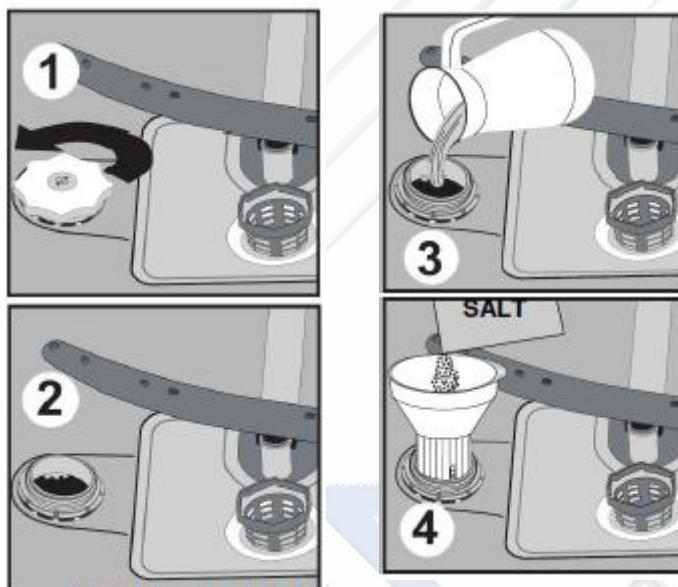

Заливайте воду в контейнер для соли только перед первым рабочим использованием машины.

Если Вы кладёте в контейнер для соли специальные таблетки, не заполняйте его до конца. Рекомендуется использовать мелкозернистую или порошковую регенерационную соль.

Не помещайте поваренную соль внутрь машины. В противном случае, с течением времени работа устройства умягчения воды может ухудшиться. При включении посудомоечная машина, контейнер для соли наполняется водой, поэтому следует насыпать в него соль до включения машины.

Таким образом, излишек соли немедленно удаляется во время мойки. Если Вы не собираетесь мыть посуду сразу же после засыпания соли в контейнер, запустите программу быстрой мойки, не помещая посуду в машину, чтобы избежать повреждений (коррозии) машины вследствие переполнения контейнера для регенерационной соли.

**Тестовые полоски для определения жёсткости воды**

Эффективность работы посудомоечной машины зависит от мягкости водопроводной воды. Учитывая это, Ваша машина оснащена устройством умягчения (снижения жёсткости) водопроводной воды. При правильной установке указанного устройства эффективность работы посудомоечной машины возрастает. Чтобы узнать уровень жёсткости воды в Вашем районе, обратитесь в соответствующие местные органы или определите жёсткость воды с помощью специальных тестовых полосок (при наличии).

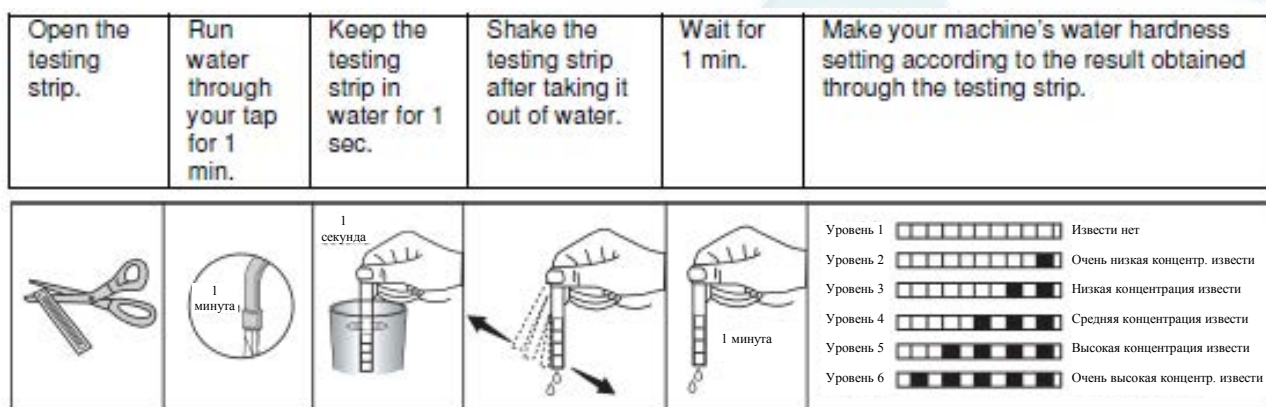
**Регулирование расхода соли****Таблица настройки уровня жёсткости воды**

Уровень жёсткости воды	Немецкий градус (dH)	Французский градус (dF)	Английский градус (dE)	Индикация уровня жёсткости воды
1	0-5	0-9	0-6	На дисплей выводится надпись "L1".
2	6-11	10-20	7-14	На дисплей выводится надпись "L2".
3	12-17	21-30	15-21	На дисплей выводится надпись "L3".
4	18-22	31-40	22-28	На дисплей выводится надпись "L4".
5	23-31	41-55	29-39	На дисплей выводится надпись "L5".
6	32-50	56-90	40-63	На дисплей выводится надпись "L6".

Если жёсткость используемой воды превышает 90 dF (французский градус), или если Вы используете колодезную воду, рекомендуется использовать специальные фильтры и устройства очистки воды.

**ПРИМЕЧАНИЕ:** предустановленный изготовителем уровень жёсткости воды – 3.

Отрегулируйте устройство умягчения воды в соответствии с жёсткостью водопроводной воды.



После перезагрузки настроек, нажмите кнопку выбора программ и удерживайте её нажатой (рис. 3).



Одновременно включите машину, нажав кнопку "Вкл./Выкл." (рис. 1).



Удерживайте кнопку выбора программ нажатой, пока надпись "SL" не исчезнет с дисплея (рис. 3).



После того, как надпись "SL" исчезнет с дисплея, отпустите кнопку выбора программ (рис. 3).



На дисплее отображается последнее заданное значение жёсткости воды.

Значение жёсткости воды можно задать с помощью кнопки выбора программ в соответствии с таблицей настройки уровня жёсткости воды (рис. 3).



После задания значения жёсткости воды, нажмите кнопку "Вкл./Выкл." для сохранения настроек в памяти (рис. 1).



### **Чистящее средство**

Используйте чистящие средства, специально предназначенные для бытовых посудомоечных машин. Чистящие средства для бытовых посудомоечных машин выпускаются в виде порошка, геля или таблеток.

Перед включением машины следует заполнить кювету для чистящего средства. Следует хранить чистящие средства в сухом прохладном месте, недоступном для детей.

Не следует помещать в кювету больше чистящего средства, чем требуется, поскольку это может привести к появлению царапин на стеклянной посуде. Кроме того, в этом случае чистящее средство плохо растворяется.

Если Вам требуется дополнительная информация о чистящих средствах, обращайтесь к производителям чистящих средств.

### **Заполнение кюветы для чистящего средства**

Нажмите на защёлку, чтобы открыть кювету для чистящего средства, как показано на рис. 1. Внутри кюветы нанесены деления, обозначающие уровень заполнения, благодаря чему можно отмерить нужное количество чистящего средства. Кювета вмещает 40 см<sup>3</sup> чистящего средства.

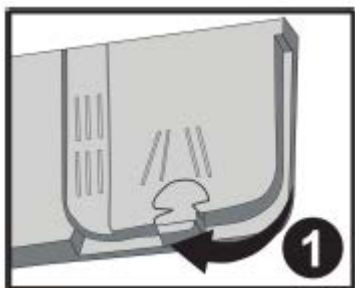

Откройте упаковку с чистящим средством и поместите в большой отсек (b) 25 см<sup>3</sup> чистящего средства, если посуда сильно загрязнена, или 15 см<sup>3</sup>, если загрязнение не очень сильное (см. рис. 2). Если грязная посуда давно не была вымыта, или если на ней имеются засохшие сушеные пищевые отходы на них, или же если Вы перегрузили посудомоечную машину, добавьте 5 см<sup>3</sup> чистящего средства в отсек предварительной мойки и включите машину.



В зависимости от загрязнения посуды и жёсткости воды в Вашей местности может потребоваться добавление чистящего средства.

**Комбинированные чистящие средства**

Производители чистящих средств также выпускают комбинированные чистящие средства, называемые "2 в 1", "3 в 1", "5 в 1" и т.д.

Чистящие средства "2 в 1" содержат само чистящее средство плюс соль или ополаскиватель. Перед использованием такого средства следует ознакомиться с его составом.

Другие чистящие средства в таблетках содержат чистящее средство, ополаскиватель, соль и другие вещества.

Как правило, комбинированные чистящие средства эффективны только при определённых условиях. Такие чистящие средства содержат заранее установленную долю ополаскивателя и/или соли.

Важная информация, касающаяся использования комбинированных чистящих средств:

- Перед использованием комбинированного чистящего средства следует проверить, действительно ли оно является комбинированным и, если это так, ознакомиться с его составом.
- Убедитесь, что используемая вода совместима по жёсткости с чистящим средством.
- При использовании комбинированных чистящих средств соблюдайте инструкции на упаковке.
- При использовании чистящих средств в виде таблеток, никогда не кладите таблетки внутрь моечной камеры посудомоечной машины или в корзину для столовых приборов. Всегда кладите таблетки только в кювету для чистящего средства.
- Комбинированные чистящие средства эффективны только при определённых условиях. При использовании таких чистящих средств, следует связаться с производителями и получить консультацию о подходящих условиях их использования.
- Если рекомендуемые условия использования комбинированных чистящих средств совпадают с условиями эксплуатации посудомоечной машины, обеспечивается экономия соли и/или ополаскивателя.
- Если при использовании чистящих средств "2 в 1" или "3 в 1" результаты мытья посуды неудовлетворительны (посуда остаётся влажной, известковый налёт не удаляется), обратитесь к производителям чистящих средств. Гарантия на Вашу машину не покрывает неисправности, возникшие в результате использования комбинированных чистящих средств.

Рекомендуемые действия: Если Вы используете комбинированное чистящее средство, для достижения наилучших результатов добавьте ополаскиватель, установите минимальный расход ополаскивателя (1) и нажмите кнопку, чтобы добавить чистящее средство в таблетках. Если жёсткость воды превышает уровень 4, необходимо засыпать соль в контейнер для соли. Не рекомендуется использовать комбинированные чистящие средства, если запущена какая-либо из программ быстрой мойки.

Предупреждение: Если при использовании комбинированных чистящих средств возникает проблема, с которой Вы не сталкивались ранее, обратитесь к производителям комбинированных чистящих средств напрямую.

При прекращении использования комбинированных чистящих средств:

- Заполните контейнер для регенерационной соли и кювету для ополаскивателя.
- Выберите максимальную жёсткость воды и запустите рабочий цикл мойки без посуды.
- Настройте уровень жёсткости воды.
- Отрегулируйте дозировку ополаскивателя.

### Заполнение кюветы для ополаскивателя и установка дозировки

Ополаскиватель используется для предотвращения появления белесых следов от капель воды, образования пятен известкового налёта, белесой плёнки в форме полос, которая может образовываться на посуде, а также повышения эффективности сушки. В отличие от широко распространённого мнения, он используется не только для придания блеска поверхности посуды, но и для её тщательного просушивания. По этой причине, следует убедиться, что в кювете находится достаточное количество ополаскивателя, и что используются полировальные составы для посудомоечных машин.

Если на панели управления горит индикатор недостатка ополаскивателя, заполните кювету ополаскивателем.

Чтобы заполнить кювету ополаскивателем, снимите крышку кюветы, повернув её (рис. 1). Заполняйте кювету ополаскивателем, пока индикатор уровня не перестанет светиться (рис. 2); затем закройте крышку кюветы, повернув её так, чтобы пазы соответствовали друг другу. Проверив состояние индикатора уровня ополаскивателя, находящегося возле дозатора чистящего средства, Вы увидите, следует ли добавить ополаскиватель. Если индикатор (b) не горит, это означает, что в кювете есть ополаскиватель, а если индикатор (a) горит, это означает, что необходимо заполнить кювету с ополаскивателем.

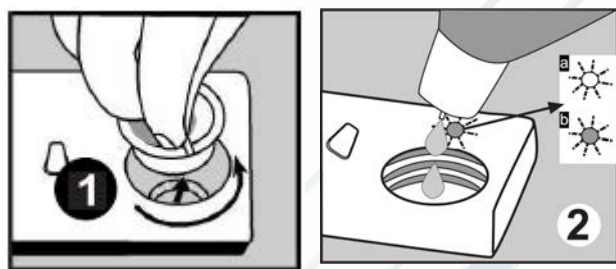

Дозировка ополаскивателя может быть установлена в положение между 1 и 6. Предусмотренная изготовителем дозировка – 3. Если после мойки на поверхности посуды остаются пятна от воды, следует увеличить дозировку, в то время как если на поверхности посуды остаётся синее пятно, если по ней провести рукой, следует уменьшить дозировку ополаскивателя (рис. 3).



Внимание: Используйте только ополаскиватели, специально предназначенные для посудомоечных машин. Поскольку излишек ополаскивателя, образующийся в результате переполнения кюветы, приводит к образованию очень большого количества пены, что снижает эффективность работы машины, следует удалить указанный излишек ополаскивателя с помощью ткани.

## ЗАГРУЗКА ПОСУДОМОЕЧНОЙ МАШИНЫ

Правильное размещение посуды в посудомоечной машине обеспечивает её наиболее эффективное использование с точки зрения энергопотребления, а также производительности и эффективности мытья и сушки посуды.

Посуда может быть размещена в двух отдельных коробах. В нижний короб можно поместить глубокую посуду круглой формы, такую, как кастрюли с длинной ручкой, крышки кастрюль и котелков, блюда, тарелки для салата, а также наборы столовых приборов.

Верхний короб предназначен для размещения чайных блюд, десертных тарелок, салатниц, чашек и стаканов. При размещении бокалов и кубков, следует обеспечить их опору на край короба, полку, лоток или направляющие, при этом не следует прислонять указанную посуду к другим предметам. Не следует прислонять бокалы друг к другу, поскольку их положение неустойчиво, вследствие чего они могут разбиться или получить повреждения.

Целесообразно размещение тонкой и узкой посуды в средней части короба.

Ложки следует размещать напротив других столовых приборов, чтобы предотвратить их слипание. Для получения наилучших результатов рекомендуется использовать специальную решётку для столовых приборов.

Во избежание травм, всегда размещайте посуду с длинной ручкой и столовые приборы с острыми выступающими краями и наконечниками, такие, как сервировочные вилки, ножи для хлеба и т.д. лезвием вниз или горизонтально относительно плоскости дна короба.

Предупреждение: Размещайте посуду в машине таким образом, чтобы она не мешала вращению верхнего и нижнего распылительного коромысла.

Верхний короб

Регулируемые по высоте полки

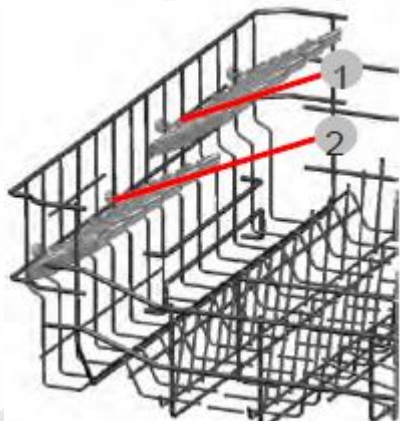

Вышеуказанные полки предназначены для увеличения вместимости верхнего короба. На них можно разместить стаканы и чашки. Вы можете регулировать эти полки по высоте. Благодаря этой функции, на полках можно размещать стаканы различного размера.

С помощью пластмассовых упоров для регулировки по высоте, полка может быть зафиксирована в двух разных положениях. Помимо этого, на указанные полки можно сбоку положить длинные вилки, ножи и ложки, при этом они не будут мешать вращению крыльчатки.

**Регулировка высоты верхней корзины в условиях ее заполненности**

Механизм регулировки высоты корзины на верхней корзине вашей машины разработан для того, чтобы вы могли регулировать высоту верхней корзины в направлениях вверх и вниз, не доставая корзину из машины, если корзина заполнена, и, при необходимости, создавать пространство вверху и внизу машины. В соответствии с заводскими настройками корзина установлена в верхнем положении.

Для того чтобы поднять корзину, возьмите ее с обеих сторон и потяните вверх. Для того чтобы опустить, снова возьмите корзину с обеих сторон и потяните вниз.

В случае с загруженной корзиной проверьте, чтобы обе ее стороны находились на одном уровне.

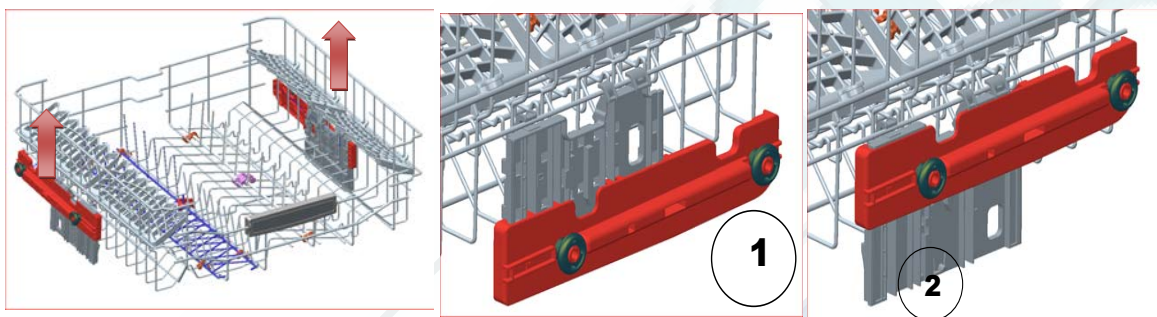
**Нижний короб****Складные подставки**

Складные подставки, состоящие из четырех частей, которые находятся в нижнем коробе машины, предназначены для обеспечения удобного размещения крупногабаритной посуды, такой, как кастрюли, сковороды и т.д. При необходимости, каждую подставку можно сложить отдельно, или же можно сложить все подставки, освободив больше пространства. Вышеуказанные подставки можно поднимать вверх или складывать.

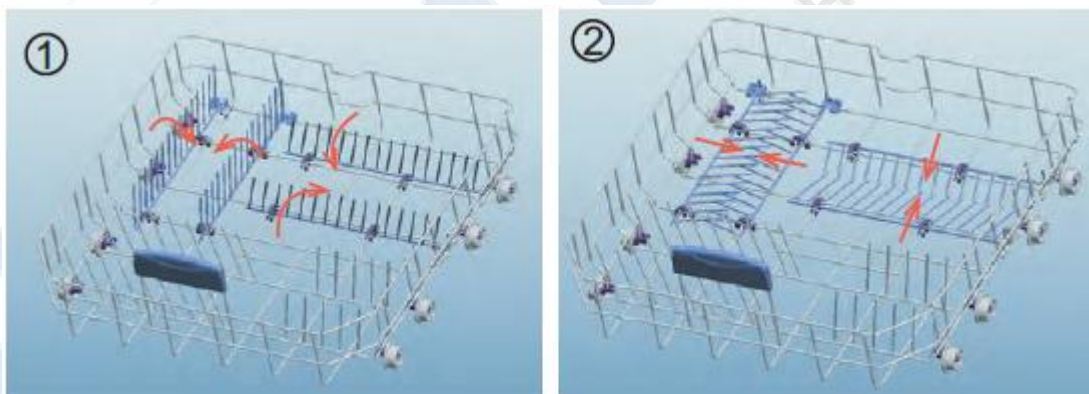



**Верхняя корзина для столовых приборов**

Указанная корзина предназначена для размещения вилок, ложек, ножей, ковшей с длинной ручкой и мелких предметов.

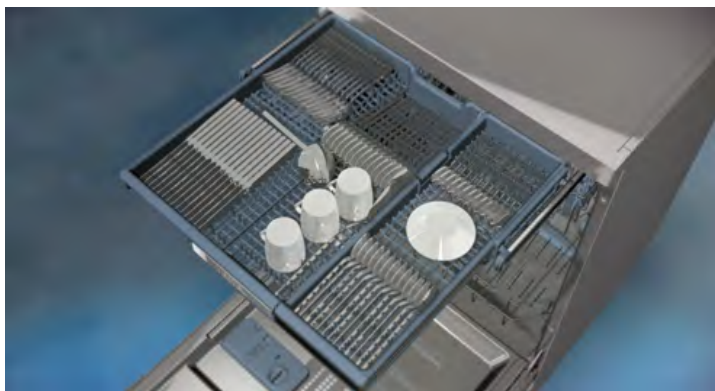

Поскольку указанную корзину можно без труда извлечь из машины, по завершении мойки её можно вынимать из машины вместе с посудой.



Верхняя корзина для столовых приборов состоит из двух отсеков, и если нужно освободить больше места для посуды в верхнем коробе, можно задействовать левый или правый отсек.



**Внимание:** ножи и другие острые предметы должны быть горизонтально расположены в верхней корзине для столовых приборов.

Альтернативные способы загрузки коробов

**Нижний короб**

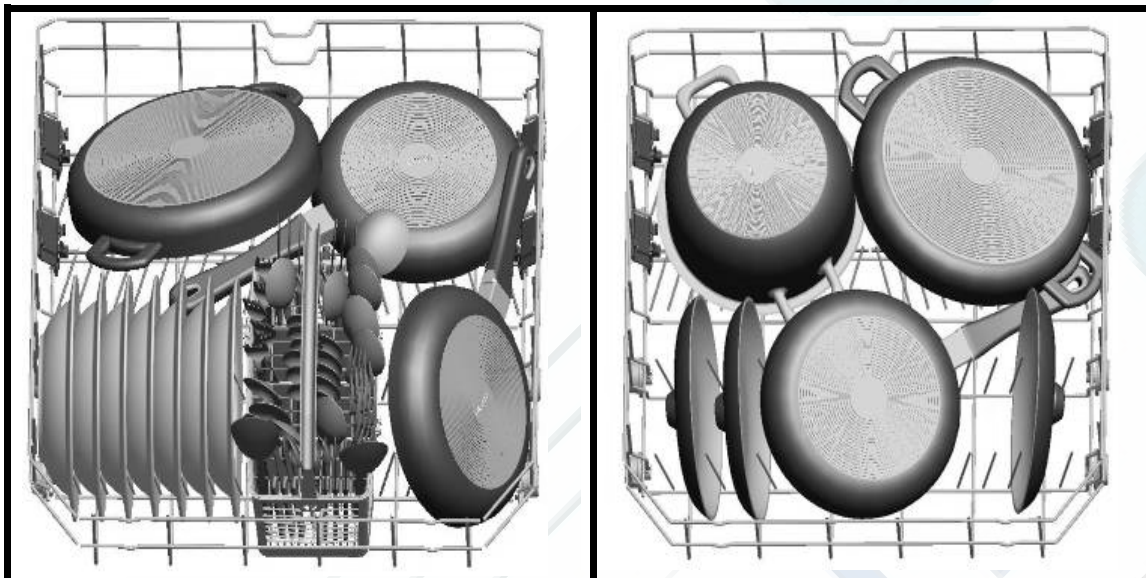

**Верхний короб**

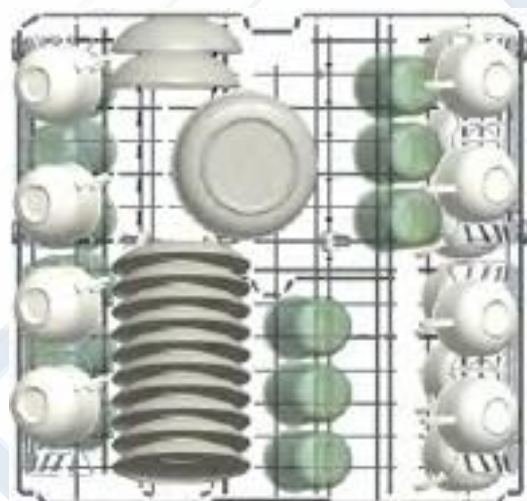

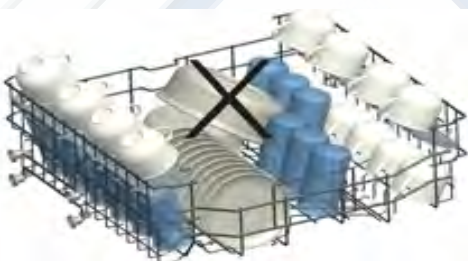
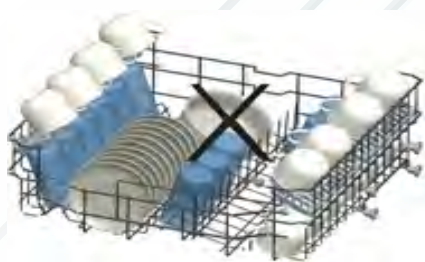
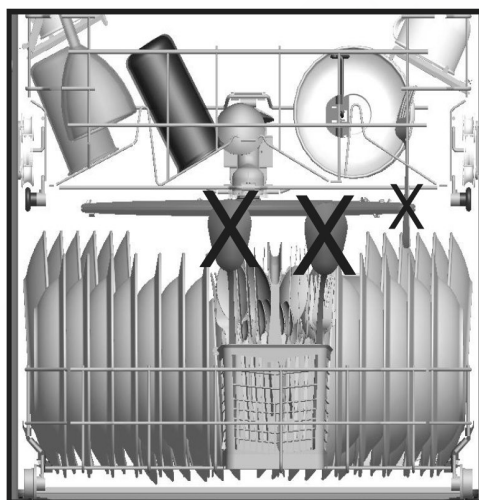
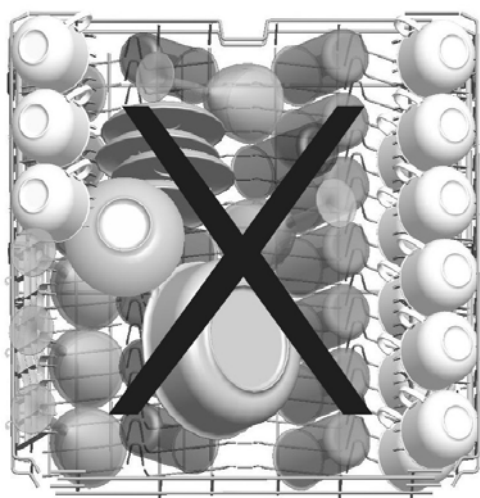
**Неправильная загрузка****Важное примечание для испытательных лабораторий**

Для получения подробной информации по эксплуатационным испытаниям обращайтесь по следующему адресу: [dishwasher@standardtest.info](mailto:dishwasher@standardtest.info). В электронном сообщении укажите, пожалуйста, название модели и серийный номер (20 цифр), которые можно найти на дверце устройства.

ОПИСАНИЕ ПРОГРАММ

Программы

Номер и наименование программы, рабочая температура.	Автоматический режим - высокая интенсивность	Автоматический режим - нормальная интенсивность	Автоматический режим - слабая интенсивность	Гигиеническая очистка плюс	Супер 50°, 65° C	ECO (стандартный режим работы машины)	Быстрая мойка	Предварительная мойка	Гигиеническая очистка и предварительная мойка
	60° - 70° C (P1)	50° - 50° C (P2)	30° - 40° C (P3)	70° C (P4)	65° C (P5)	50° C (P6)	40° C (P7)	- (P8)	60° - 70° C (P1)
Виды пищевых отходов	Автоматическая настройка времени мытья посуды, температуры и количества воды путем определения загрязненности посуды.			Посуда с плотными комками пищевых отходов, которую не мыли в течение длительного времени или требующая санитарной обработки.	Супы, соусы, макаронные изделия, яйца, плов, картофель, печеные и жареные блюда.	Кофе, молоко, чай, холодные мясные блюда, овощи, скоропортящиеся продукты.	Кофе, молоко, чай, холодные мясные блюда, овощи, скоропортящиеся продукты.	Предварительная мойка для быстрого удаления пищевых отходов, затем полная загрузка машины и выбор программы мойки.	Посуда с плотными комками пищевых отходов, которую не мыли в течение длительного времени или требующая санитарной обработки.
Загрязненность посуды. Дозировка чистящего средства ва: B: 25см <sup>3</sup> /15см <sup>3</sup> A: 5 см <sup>3</sup>	Сильная	Сильная	Слабая	Сильная	Умеренная	Умеренная	Слабая		Сильная
	<b>A+B</b>	<b>A+B</b>	<b>B</b>	<b>A+B</b>	<b>A+B</b>	<b>A+B</b>	<b>B</b>		<b>A+B</b>
Автоматическая настройка времени мытья посуды, температуры и количества воды путем определения загрязненности посуды.				Мойка (50°C)	Мойка (65°C)	Предварительная мойка	Мойка (40°C)	Предварительная мойка	Предварительная мойка
				Мойка (70°C)	Мытье холодной водой	Мойка (50°C)	Мытье холодной водой	Завершение программы	Предварительная мойка (50°C)
				Мытье холодной водой	Мытье горячей водой	Мытье холодной водой	Мытье горячей водой		Мойка (70°C)
				Мытье горячей водой	Завершение программы	Мытье горячей водой	Завершение программы		Мытье холодной водой
				Сушка		Сушка			Мытье теплой водой
				Завершение программы		Завершение программы			Мытье горячей водой
									Сушка
									Завершение программы
Продолжительность рабочего цикла программы (мин.)	111-183	100-127	64-92	123	55	162	30	15	161
Энергопотребление (кВтч)	1,22-1,8	1,12-1,3	0,81-0,96	1,55	1,07	0,94	0,88	0,02	1,75
Расход воды (л.)	13,3-24,6	10,9-18,5	10,6-17,7	15	11	9,0	11	4,2	22,7

**Внимание!** Программы быстрой мойки не включают сушку посуды.

Вышеприведенные результаты получены в лабораторных условиях в ходе соответствующих стандартных испытаний. Указанные значения могут меняться в зависимости от условий использования оборудования и окружающей среды (напряжение в сети, давление воды, температура воды на входе, температура окружающего воздуха).

## ЗНАКОМСТВО С ПОСУДОМОЕЧНОЙ МАШИНОЙ

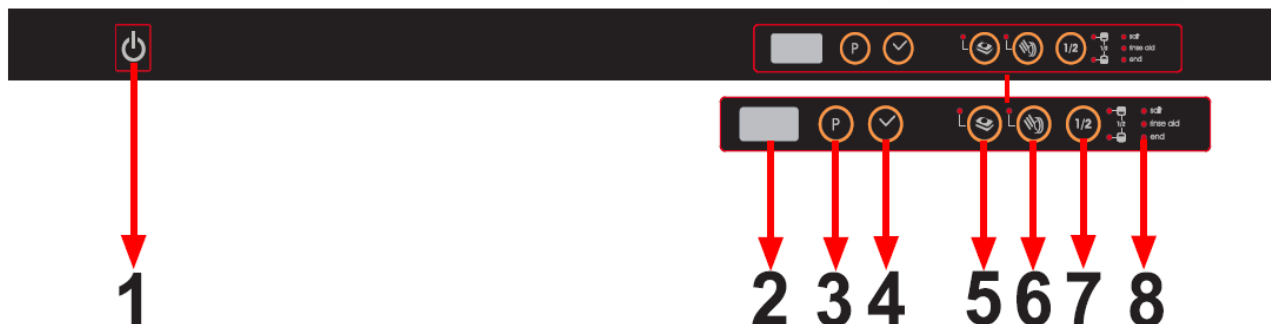

### 1.) Кнопка включения/выключения электропитания ("Вкл./Выкл.")

При нажатии кнопки "Вкл./Выкл." загорается индикатор завершения программы.

### 2.) Дисплей

На дисплей выводится время начала выполнения программ, а также оставшееся время выполнения программ. С помощью информации, выводимой на дисплей, можно следить за выполнением программ.

### 3.) Кнопка выбора программ

С помощью кнопки выбора программы, вы можете выбрать подходящую программу для вашего блюда.

### 4.) Кнопка таймера задержки

Вы можете задержать время начала выполнения выбранной программе на 1-19 часов, нажав на указанную кнопку, при этом на дисплей выводится надпись "1h". Если продолжать удерживать указанную кнопку в нажатом положении, будут последовательно отображаться числа от 1 до 19. Вы можете задать отложенный запуск программы, установив время задержки и выбрав требуемую программы с помощью кнопки выбора программ. Кроме того, можно сначала выбрать программу, а затем задать отложенный запуск. Если Вы хотите изменить время задержки или снять его, Вы можете настроить его с помощью кнопки таймера задержки, при этом начало выполнения программы будет отложено в соответствии с последним введённым значением.

### 5.) Кнопка дозатора чистящего средства (таблетки, 3 в 1)

Нажмите эту кнопку, если Вы используете комбинированное чистящее средство, содержащее как регенерационную соль, так и ополаскиватель.

### 6.) Кнопка предварительной мойки

Если дополнительно провести предварительную мойку посуды, качество мойки улучшится. При этом, поскольку качество мойки улучшается, изменяются параметры температуры и времени мойки некоторых программ.

**Примечание:** Если выбранная программа не совместима с режимом предварительной мойки, зуммер посудомоечной машины подаёт звуковой сигнал.

**Примечание:** Если Вы собираетесь провести только предварительную мойку, выберите программу предварительной мойки с помощью кнопки выбора программ.

### 7). Кнопка "1/2" (режим половинной загрузки)

С помощью указанной кнопки можно выбрать один из трёх режимов мытья посуды, при этом посуда может находиться в верхнем или нижнем коробе, или же в обоих коробах.

Если в машине находится небольшое количество посуды, которую необходимо помыть, функция половинной загрузки может быть активирована при выполнении некоторых программ. Если посуда находится в обоих коробах, нажмите кнопку "1/2" и укажите наличие посуды в обоих коробах, при этом должны светиться оба индикатора.

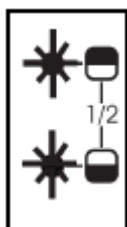

Если посуда находится только в верхнем коробе, нажмите кнопку "1/2" и укажите наличие посуды в верхнем коробе, при этом должен светиться верхний индикатор. Таким образом, будет вымыта только посуда, находящаяся в верхнем коробе. При выборе данной функции убедитесь, что в нижнем коробе нет посуды.

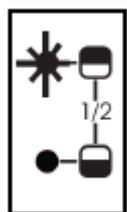

Если посуда находится только в нижнем коробе, нажмите кнопку "1/2" и укажите наличие посуды в нижнем коробе, при этом должен светиться нижний индикатор. Таким образом, будет вымыта только посуда, находящаяся в нижнем коробе. При выборе данной функции убедитесь, что в верхнем коробе нет посуды.

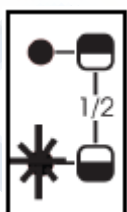

**Примечание:** Если при выполнении последней программы были активированы какие-либо дополнительные функции, они будут активированы и при выполнении следующей программы мойки.

Если вы не хотите повторно использовать эти функции, снова нажмите кнопку выбора соответствующей функции и убедитесь, что световой индикатор погас.

**Примечание:** Если выбранная программа не совместима с режимом половинной загрузки, зуммер посудомоечной машины подаёт звуковой сигнал.

#### **8.) Индикатор недостатка регенерационной соли**

Если в машине находится недостаточно регенерационной соли, указанный индикатор загорается на дисплее. Необходимо заполнить контейнер для регенерационной соли.

#### **Индикатор недостатка ополаскивателя**

Если в машине находится недостаточно ополаскивателя, указанный индикатор загорается на дисплее. Необходимо заполнить кювету для ополаскивателя.

#### **Индикатор завершения программы**

Указанный индикатор загорается по завершении выбранной программы мытья посуды. Кроме того, зуммер посудомоечной машины 5 раз подаёт звуковой сигнал.

## ВКЛЮЧЕНИЕ МАШИНЫ И ВЫБОР ПРОГРАММЫ

### Включение машины

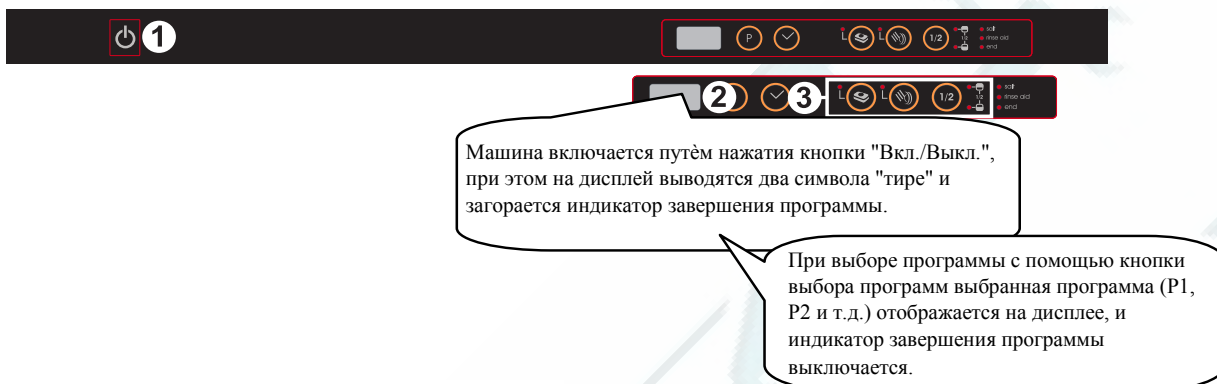

1. Нажмите кнопку "Вкл./Выкл.".
2. Выберите программу, подходящую для мытья Вашей посуды, с помощью кнопки выбора программ.
3. При желании, Вы можете выбрать дополнительные функции.
4. Закройте дверцу. Программа запускается автоматически.

**Примечание:** Если вы решили не запускать машину после выбора программы, просто нажмите кнопку "Вкл./Выкл.". Вы сможете заново выбрать программу, снова нажав кнопку "Вкл./Выкл.". Выбор новой программы осуществляется путём нажатия на кнопку выбора программ.

### Выполнение программы

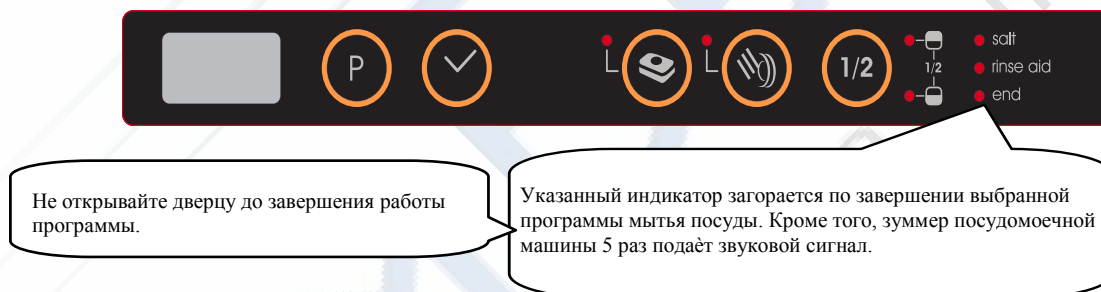

### Переключение программ

Последовательность переключения на другую программу во время выполнения программы мытья посуды:

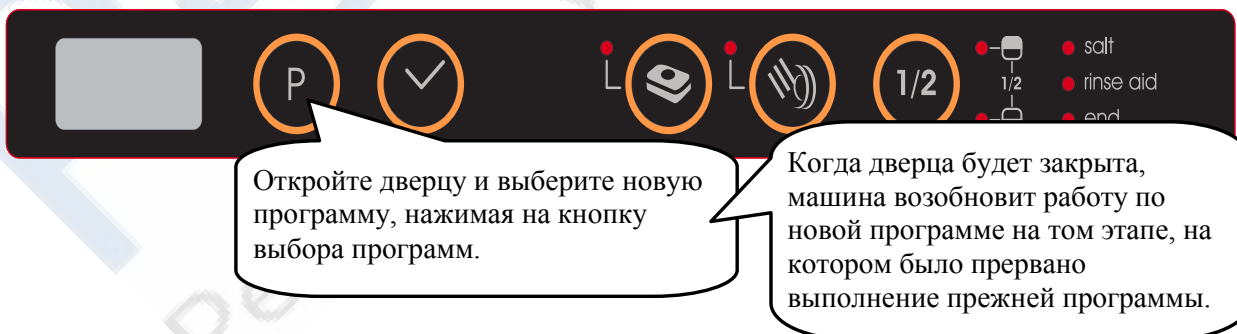



**Примечание:** После разблокирования дверцы машины, для досрочного завершения программы мытья посуды приоткройте дверцу машины, но лишь слегка, чтобы избежать утечки воды.

### Переключение программ и сброс настроек

Чтобы отменить выполнение программы и сбросить настройки:

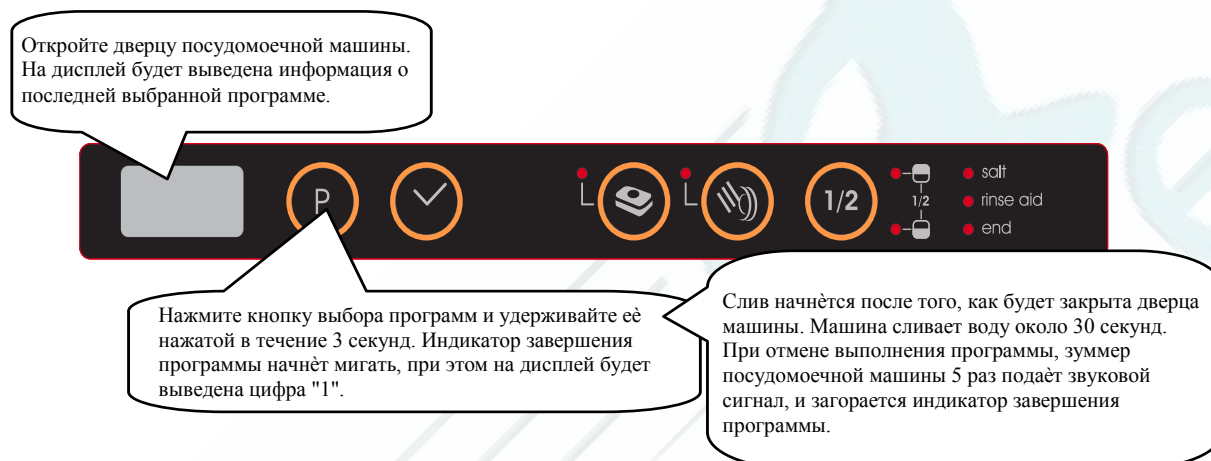

### Выключение машины

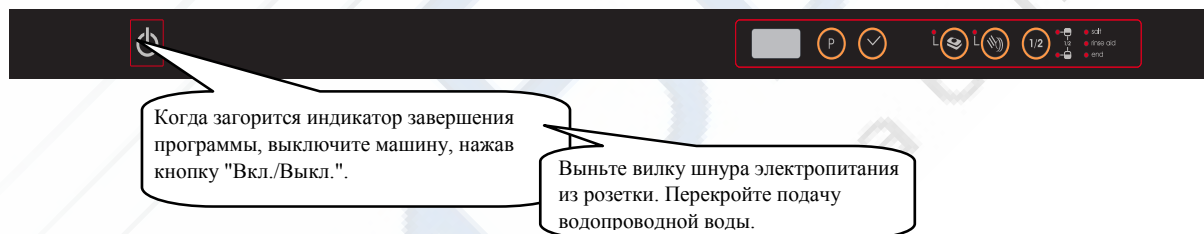

**Примечание:** По завершении работы программы мытья посуды зуммер посудомоечной машины подаст звуковой сигнал, свидетельствующий о завершении работы программы (индикатор завершения программы горит), после чего Вы можете оставить дверцу машины приоткрытой, чтобы ускорить просыхание посуды.

**Примечание:** Если открыть дверцу машины во время выполнения программы мойки или отключить в это время электропитание, программа возобновит работу, если закрыть дверцу, а также при возобновлении подачи электропитания.

## Режим внутренней подсветки

При включении и выключении режима внутренней подсветки дверца машины должна быть открыта.

### Переключение между экономичным ("ECO MODE") и обычным ("NORMAL MODE") режимами внутренней подсветки

Прежде всего, откройте дверцу посудомоечной машины и включите её, если она выключена.



Одновременно нажмите кнопки "Tablet" (дозатор чистящего средства) и "Prewash" (предварительная мойка) и удерживайте указанные кнопки в нажатом положении в течение 3 секунд.



В течение 2 секунд на цифровом дисплее будет отображаться надпись "IL0", что означает выбор обычного режима внутренней подсветки.

При выборе указанного режима, внутренняя подсветка включена, пока машина включена и её дверца открыта.

### Переключение между обычным ("NORMAL MODE") и экономичным ("ECO MODE") режимами внутренней подсветки

Прежде всего, откройте дверцу посудомоечной машины и включите её, если она выключена.

Одновременно нажмите кнопки "Tablet" (дозатор чистящего средства) и "Prewash" (предварительная мойка) и удерживайте указанные кнопки в нажатом положении в течение 3 секунд.



В течение 2 секунд на цифровом дисплее будет отображаться надпись "IL1", что означает выбор экономичного режима внутренней подсветки.

Кроме того, внутренняя подсветка выключается и снова включается (быстро мигает), что означает выбор вышеуказанного режима.

Если выбран экономичный режим, при открывании дверцы машины внутренняя подсветка включается на 4 мин, после чего подсветка выключается.

Если в это время происходит какое-либо вмешательство пользователя (к примеру, нажатие кнопок), рабочий цикл экономичного режима подсветки начинается сначала (внутренняя подсветка включается на 4 мин, после чего выключается).

Примечание: предустановленный изготовителем режим внутренней подсветки – экономичный ("IL1").

## УХОД И ЧИСТКА

**Регулярная чистка посудомоечной машины продлевает срок её эксплуатации.**

**В моечной камере машины могут накапливаться масло и известковый налёт. В этом случае:**

-Заполните контейнер для чистящего средства, не загружая в машину посуду, выберите программу, при выполнении которой создаётся высокая температура, и запустите рабочий цикл машины. В случае неэффективности указанной меры, используйте специальные чистящие средства для посудомоечных машин.

**Чистка уплотнителя дверцы машины:**

-Для очистки уплотнителя дверцы машины регулярно протирайте его влажной тканью.

**Чистка машины:**

Следует проводить чистку фильтров и распылительных коромысел по крайней мере один раз в месяц. Перед началом чистки отключите машину и перекройте подачу воды.

Не используйте твёрдые материалы для чистки машины. Используйте щадящие чистящие средства и протирайте компоненты машины влажной тканью.

### Фильтры

Проверьте, не остались ли пищевые отходы на фильтрах грубой и тонкой очистки. Если это так, снимите фильтры и тщательно промойте их под краном.

- a. Фильтр тонкой очистки
- b. Фильтр грубой очистки
- c. Металлический/пластиковый фильтр

Чтобы снять и очистить фильтрующую систему (комбинированный фильтр), поверните его против часовой стрелки и выньте, подняв вверх (рис. 1).

Потяните и снимите металлический/пластиковый фильтр (рис. 3). Затем вытяните фильтр грубой очистки из микрофильтра (рис. 2). Тщательно промойте его под краном. Установите металлический/пластиковый фильтр. Вставьте фильтр грубой очистки в микрофильтр так, чтобы обозначения на фильтрах соответствовали друг другу. Соберите фильтр тонкой очистки и металлический/пластиковый фильтр в один блок и поворачивайте его в направлении, указанном стрелкой, пока положение компонентов фильтрующей не будет зафиксировано, при этом стрелка на фильтре тонкой очистки будет находиться с противоположной стороны (рис. 4).

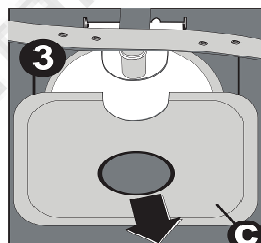
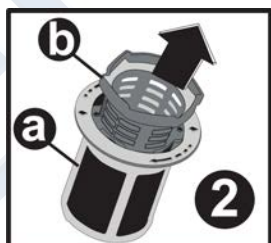
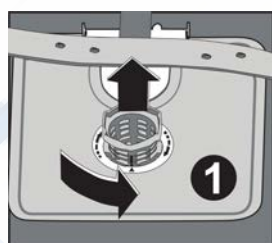

- Никогда не используйте посудомоечную машину без фильтра.
- Неправильная установка фильтра приведет к снижению эффективности работы машины.
- Очистка фильтров очень важна для обеспечения надлежащей работы посудомоечной машины.

### ***Распылительные коромысла***

Проверьте, засорены ли форсунки верхнего и нижнего распылительных коромысел. Если это так, снимите коромысла и промойте их под струёй воды.

Чтобы снять нижнее коромысло, следует потянуть его вверх, в то время как верхнее коромысло снимается путём поворота гайки влево.

Устанавливая верхнее коромысло на место, убедитесь, что гайка хорошо затянута.

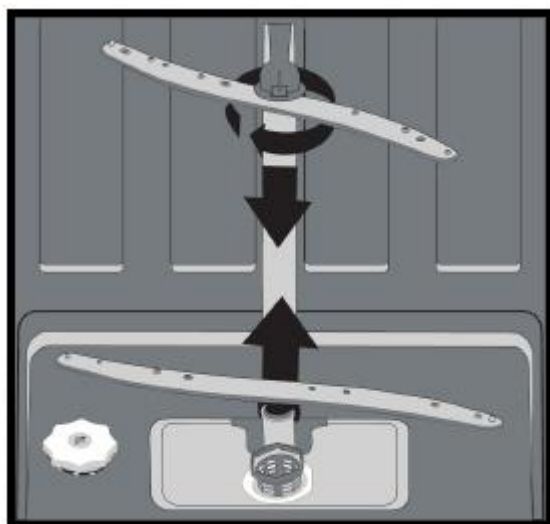

### ***Фильтр шланга подачи воды***

Рекомендуется установка фильтра для водопроводной воды, что позволяет избежать повреждений Вашей машины вследствие наличия каких-либо посторонних и загрязняющих веществ и примесей (песок, глина, ржавчина и т.д.), которые могут попасть в устройство из магистрального водопровода или водопроводных труб дома, а также предотвращает пожелтение посуды и образование отложений после мытья. Периодически проверяйте фильтр и шланг и при необходимости чистите их. Для очистки фильтра, перекройте подачу воды, затем снимите шланг. Выньте фильтр из шланга и промойте его под струёй воды. Вставьте очищенный фильтр на место внутрь шланга. Установите шланг.

## КОДЫ ОШИБОК И ДЕЙСТВИЯ ПРИ ВОЗНИКНОВЕНИИ НЕИСПРАВНОСТЕЙ

КОД ОШИБКИ	ОПИСАНИЕ НЕИСПРАВНОСТИ	РЕКОМЕНДУЕМЫЕ ДЕЙСТВИЯ
F5	Недостаточная подача воды	<ul style="list-style-type: none"> <li>• Убедитесь, что вентиль подачи воды полностью открыт и водоснабжение достаточно.</li> <li>• Перекройте подачу воды, отделите патрубков шланга подачи воды от водопровода и очистите фильтр шланга подачи воды.</li> <li>• Снова включите машину и при повторном возникновении вышеуказанной неполадки обратитесь в специализированный сервисный центр.</li> </ul>
F3	Неправильная подача воды	<ul style="list-style-type: none"> <li>• Перекройте подачу воды.</li> <li>• Обратитесь в специализированный сервисный центр.</li> </ul>
F2	Невозможно слить воду из машины	<ul style="list-style-type: none"> <li>• Засорение сливного шланга.</li> <li>• Фильтры машины могут быть засорены.</li> <li>• Выключите и снова включите машину. Отмените выполнение текущей программы.</li> <li>• При повторном возникновении вышеуказанной неполадки обратитесь в специализированный сервисный центр.</li> </ul>
F8	Нагреватель неисправен	Обратитесь в специализированный сервисный центр.
F1	Сигнал о переливе воды	<ul style="list-style-type: none"> <li>• Выключите машину и перекройте подачу воды.</li> <li>• Обратитесь в специализированный сервисный центр.</li> </ul>
FE	Неисправна электронная плата	Обратитесь в специализированный сервисный центр.
F7	Перегрев (слишком высокая температура внутри машины)	Обратитесь в специализированный сервисный центр.
F9	Неправильное положение разделителя	Обратитесь в специализированный сервисный центр.
F6	Неисправный датчик нагревателя	Обратитесь в специализированный сервисный центр.

***Не запускается программа***

- Убедитесь, что шнур электропитания подключён к розетке.
- Проверьте плавкие предохранители.
- Убедитесь, что вентиль полностью открыт.
- Убедитесь, что дверца машины закрыта.
- Убедитесь, что Вы выключили машину, нажав кнопку "Вкл./Выкл."
- Убедитесь, что фильтр шланга подачи воды и фильтры посудомоечной машины не засорены.

***В контейнере осталось чистящее средство***

Во время добавления чистящего средства стенки контейнера были влажными.

***После завершения программы внутри машины остаётся вода***

- Сливной шланг забит или перекручен.
- Фильтры засорены.
- Программа ещё не завершена.

***Машина прекращает работу во время мытья посуды***

- Сбой питания.
- Неисправность системы подачи воды.
- Программа может быть в режиме ожидания.

***Тряска и стуки во время мытья посуды:***

- Посуда неправильно размещена в машине.
- Распылительное коромысло бьёт по посуде.

***На посуде остаются пищевые отходы:***

- Посуда неправильно размещена в машине, распыляемая вода не попадает на посуду.
- Короб перегружен.
- Блюда прислонены друг к другу.
- Недостаточно чистящего средства.
- Выбрана неподходящая программа мытья посуды (недостаточно тщательная мойка).
- Распылительные коромысла засорены пищевыми отходами.
- Фильтры засорены.
- Фильтры неправильно установлены.
- Сливной насос засорён.

***На посуде имеются белесые пятна:***

- Недостаточно чистящего средства.
- Недостаточно ополаскивателя.
- Несмотря на высокую жёсткость воды, регенерационная соль не используется.
- Недостаточно интенсивная работа устройства умягчения воды.
- Крышка контейнера для регенерационной соли не закрыта должным образом.
- Используемое чистящее средство не содержит фосфат; следует использовать чистящее средство, содержащее фосфат.

***Посуда не высыхает***

- Выбрана программа без сушки посуды.
- Недостаточно ополаскивателя.
- Посуда слишком быстро выгружается из машины.

***На посуде имеются пятна ржавчины***

- Посуда изготовлена из нержавеющей стали низкого качества.
- Высокая концентрация солей в используемой воде.
- Крышка контейнера для регенерационной соли не закрыта должным образом.
- При добавлении соли она рассыпается по сторонам контейнера и внутрь машины.
- Неправильное заземление.

***Дверца не открывается/не закрывается должным образом***

- Неправильный вес деревянной вставки в дверце машины (правильный вес приведён в Руководстве по монтажу машины).
- Натяжение пружины дверцы не отрегулировано должным образом. Отрегулируйте его, как указано в Руководстве по монтажу машины.

**Если меры, принятые для устранения неполадок, оказались неэффективными, или в случае возникновения неисправностей, не описанных выше, обратитесь в специализированный сервисный центр.**

**ПРАКТИЧЕСКАЯ И ПОЛЕЗНАЯ ИНФОРМАЦИЯ****1. Когда Вы не пользуетесь посудомоечной машиной:**

- Отключайте машину от сети электропитания, затем перекрывайте подачу воды.
- Оставляйте дверцу машины слегка приоткрытой во избежание появления неприятных запахов.
- Содержите машину в чистоте, включая её камеру и внутренние компоненты.

**2. Устранение следов от капель воды**

- Выберите интенсивные программы мытья посуды.
- Выньте из машины всю металлическую посуду.
- Не добавляйте чистящее средство.

**3. Правильное размещение посуды в посудомоечной машине обеспечивает её наиболее эффективное использование с точки зрения энергопотребления, а также производительности и эффективности мытья и сушки посуды.**

**4. Прежде чем поместить грязную посуду в машину, очистите её от засохших пищевых отходов.**

**5. Включайте машину только после полного заполнения коробов.**

**6. Используйте режим предварительной мойки только в случае необходимости.**

**7. При выборе программы руководствуйтесь информацией о ней, а также данными таблицы среднего расхода ресурсов.**

**8. Поскольку машина сильно нагревается, её размещение возле холодильника запрещено.**

**9. Если посудомоечная машина находится в месте, где температура воздуха может опуститься ниже 0 °С, необходимо полностью слить воду, которая осталась в машине. Затем следует перекрыть подачу водопроводной воды, отсоединить шланг подачи воды из крана и слить в канализацию воду из посудомоечной машины.**

## ТЕХНИЧЕСКИЕ ХАРАКТЕРИСТИКИ ПРОДУКТА

Торговая марка поставщика	ZIGMUND & SHTAIN
Модель поставщика	DW 169.6009 X
Вместимость посудомоечной машины	15
Класс по энергоэффективности	A++
Годовое потребление электроэнергии в кВт в год (AEC) ( 280 циклов)*	267
Потребление электроэнергии (Et) (кВт на цикл)	0,94
Потребление электроэнергии в режиме Выкл. (Вт) (Po)	0,50
Потребление электроэнергии, если машина оставлена включенной. (Вт) (Pi)	1,00
Годовое потребление воды в литрах в год (AWC) ( 280 циклов)**	2520
Класс по эффективности сушки***	A
Название стандартной программы****	Eco 50 °C
Время программы для стандартного цикла (мин)	162
Шум дБ(A)	47
Отдельно стоящая / встроенная	встроенная

\* Потребление электроэнергии **267** кВтч в год из расчета 280 стандартных циклов мойки с заполнением холодной водой и использованием режимов малой мощности. Фактическое потребление электроэнергии будет зависеть от того, как используется машина.

\*\* Потребление воды **2520** литров в год из расчета 280 стандартных циклов мойки. Фактическое потребление воды будет зависеть от того, как используется машина.

\*\*\* Эффективность сушки класса **A** по шкале от G (самая низкая эффективность) до A (самая высокая эффективность).

\*\*\*\* "**Eco 50 °C**" – это стандартный цикл мойки, которому соответствует информация на заводской табличке в справочном листке технических характеристик. Эта программа пригодна для мойки столовой посуды с нормальным загрязнением, наиболее эффективная в терминах потребления воды и электроэнергии.

52209792 R24

